

**MP KOVANIA®**

KOVANIA NA DVERE, STAVBY A NÁBYTOK

**2022**

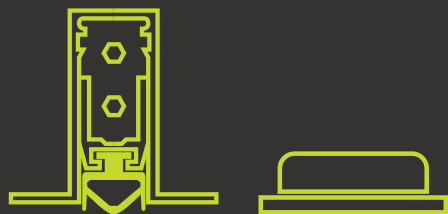

**MP**

**PRAHOVÉ LIŠTY**  
VÝSUVNÉ A DREVENÉ

**MP KOVANIA<sup>®</sup>**

KOVANIA NA DVERE, STAVBY A NÁBYTKO



Vážení zákazníci,

sme MP KOVANIA s.r.o., firma so slovenským kapitálom založená v roku 2002. Od tohto obdobia pôsobíme v oblasti dverných kovaní a doplnkov na celom území Slovenskej republiky a od roku 2008 aj na území Českej republiky. Prevádzkujeme veľkoobchodný a maloobchodný predaj so sieťou maloobchodných partnerov na celom území SR a ČR. V tejto oblasti si dlhodobo budujeme meno kvalitného a spoľahlivého partnera. Vo svojej činnosti vsádzame na stabilitu, spoľahlivosť v poskytovaní produktov a služieb, na kvalitnú a ochotnú predajnú i popredajnú starostlivosť.

V tomto katalógu predstavujeme sortiment tesnení a výsuvných prahových líšt a rovnako tak ponuku drevených dverných prahov. Ponuku výsuvných prahových líšt tvoria produkty od európskych výrobcov, ktoré je možné použiť podľa zaradenia pre všetky materiály dverí (drevo, oceľ, hliník, PVC) v rozmere od 630 mm do 1130 mm.

Drevené dverné prahy ponúkame v širokej škále rozmerov a farebných odtieňov. Dverné prahy sú vyrobené z bukového a dubového masívu, sú dostupné bez povrchovej úpravy - len brúsené a s povrchovou úpravou - morené, lakované, olejované. Pri ich vývoji a výrobe sa kládol dôraz na kvalitu a cenovú dostupnosť.

Tím MP KOVANIA



# TESNIACE LIŠTY

PRAHOVÉ VÝSUVNÉ LIŠTY

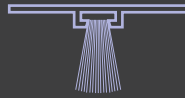
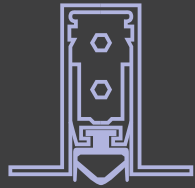



## AKO SPRÁVNE OBJEDNÁVAŤ

Pre rýchle vybavenie objednávky je dôležité uviesť parametre špecifické pre drevené dverné prahy:

- NÁZOV MODELU – napr. **OS - IDS - TESNENIE DVERÍ**
- POVRCH – napr. **H - hnedá**
- ROZMERY – napr. **1000 mm**
- POČET KUSOV

## MONTÁŽ

Montáž je veľmi dôležitou súčasťou funkčnosti výrobku. Je potrebné klásť zvýšený dôraz na presné zameranie a frézovanie otvorov. Pri montáži je potrebné používať montážne návody, ktoré sú súčasťou balenia, dostupné na webovej stránke, prípadne u predajcu. Je nevyhnutné používať diely, ktoré sú súčasťou balenia produktu.

## ZÁRUKA

Štandardne sa na produkty vzťahuje záruka 2 roky od dátumu predaja na pokladničnom doklade.

Záruka sa nevzťahuje na poškodenie výrobku nesprávnym ošetrovaním, na opotrebovanie výrobku používaním, prípadne mechanickým poškodením. Rovnako sa nevzťahuje na výrobky znehodnotenú nekvalitnou montážou, nesprávnou manipuláciou alebo vlastnou opravou.

## GARANCIA KVALITY

Pri dodržiavaní vyššie uvedených pokynov a upozornení je garantovaná dlhodobá životnosť výrobkov.

## VÝMENA TOVARU

Pri zistení závady alebo iného nedostatku, z ktorého vyplýva nárok na výmenu alebo reklamáciu, je potrebné jednotlivé diely zabaliť tak, aby nedošlo k ich ďalšiemu poškodeniu. V opačnom prípade poškodené diely nebudú vymenené.

## CENY

Ceny v katalógu sú platné od **15. 07. 2022** a sú uvedené za 1 kus výrobku v € bez DPH a s DPH.

Prepravné podmienky pre obchodných partnerov v rámci SR:

Pri odbere tovaru **na faktúru** v hodnote nižšej ako 80,00 € bez DPH po zľave bude k cene tovaru pripočítané prepravné vo výške **4,50 € bez DPH**.

Pri odbere tovaru **na dobierku** v hodnote nižšej ako 80,00 € bez DPH po zľave bude k cene tovaru pripočítané prepravné vo výške **5,90 € bez DPH**.

Pri odbere tovaru v hodnote nad **80,00 € bez DPH** po zľave je prepravné **ZADARMO!**

Prepravné mimo SR a za nadrozmerné zásielky je stanovené individuálne.

Z dôvodu nestability cien materiálov na svetovom trhu si vyhradzuje právo na úpravu cien bez predošlého upozornenia. Aktualizácie cien a sortimentu sú zverejnené na: **[www.mp-kovania.sk/katalogy](http://www.mp-kovania.sk/katalogy)**

## VYSVETLIVKY



dlhá životnosť



produkt certifikovaný  
na protihlukové dvere v dB



pre protipožiariarne  
a dymotesné dvere

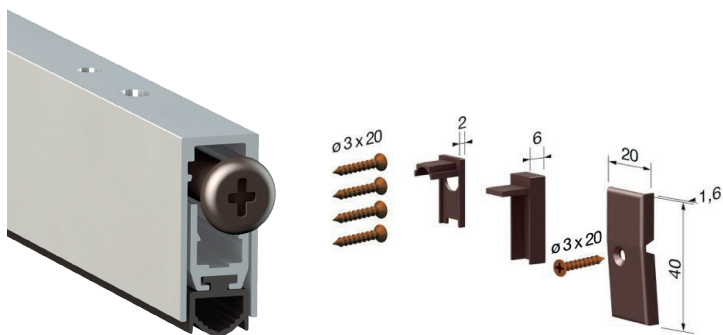

**i** Lištu je možné skrátiť o max. 200 mm.  
Lišta je testovaná na 200 000 cyklov.

Určené pre dvere v prevedení			
DREVO	OCEĽ	HLINÍK	PVC

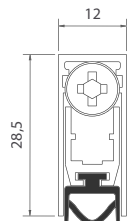

Maximálny výšuv je 13 mm.

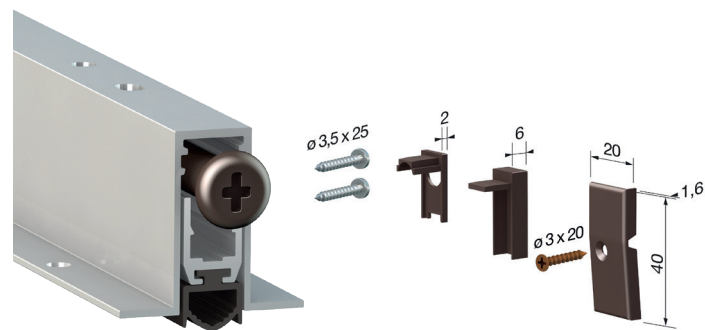

**i** Lištu je možné skrátiť o max. 200 mm.  
Lišta je testovaná na 200 000 cyklov.

Určené pre dvere v prevedení			
DREVO	OCEĽ	HLINÍK	PVC

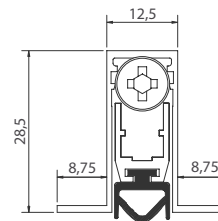

Maximálny výšuv je 13 mm.

### CO - 422 - PRAHOVÁ VÝSUVNÁ LIŠTA

	dĺžka v mm	Cena za kus v € bez DPH	s DPH
prahová výšuvná lišta	630	15,60	<b>18,72</b>
prahová výšuvná lišta	730	16,10	<b>19,32</b>
prahová výšuvná lišta	830	16,70	<b>20,04</b>
prahová výšuvná lišta	930	17,20	<b>20,64</b>
prahová výšuvná lišta	1030	17,70	<b>21,24</b>
prahová výšuvná lišta	1130	18,20	<b>21,84</b>



### CO - 520 - PRAHOVÁ VÝSUVNÁ LIŠTA

	dĺžka v mm	Cena za kus v € bez DPH	s DPH
prahová výšuvná lišta	630	15,70	<b>18,84</b>
prahová výšuvná lišta	730	16,20	<b>19,44</b>
prahová výšuvná lišta	830	16,70	<b>20,04</b>
prahová výšuvná lišta	930	17,20	<b>20,64</b>
prahová výšuvná lišta	1030	17,70	<b>21,24</b>
prahová výšuvná lišta	1130	18,30	<b>21,96</b>





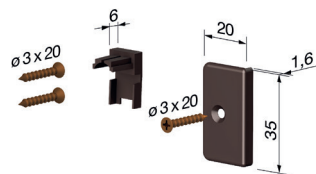

- i** Lištu je možné skrátiť o max. 100 mm.  
Lišta je testovaná na 200 000 cyklov.

Určené pre dvere v prevedení			
DREVO	OCEĽ	HLINÍK	PVC

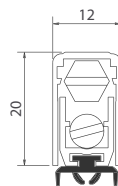

Maximálny výšuv je 13 mm.

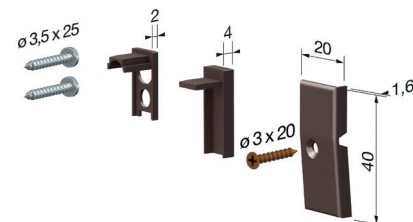

- i** Lištu je možné skrátiť o max. 100 mm.  
Lišta je testovaná na 200 000 cyklov.

Určené pre dvere v prevedení			
DREVO	OCEĽ	HLINÍK	PVC

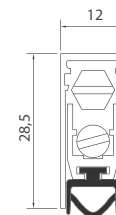

Maximálny výšuv je 18 mm.

### CO - 1700 MINI - PRAHOVÁ VÝSUVNÁ LIŠTA

	dĺžka v mm	Cena za kus v € bez DPH	s DPH
prahová výšuvná lišta	630	21,10	<b>25,32</b>
prahová výšuvná lišta	730	21,80	<b>26,16</b>
prahová výšuvná lišta	830	22,30	<b>26,76</b>
prahová výšuvná lišta	930	22,90	<b>27,48</b>
prahová výšuvná lišta	1030	23,50	<b>28,20</b>
prahová výšuvná lišta	1130	24,10	<b>28,92</b>



### CO - 1712 - PRAHOVÁ VÝSUVNÁ LIŠTA

	dĺžka v mm	Cena za kus v € bez DPH	s DPH
prahová výšuvná lišta	630	23,50	<b>28,20</b>
prahová výšuvná lišta	730	24,10	<b>28,92</b>
prahová výšuvná lišta	830	24,70	<b>29,64</b>
prahová výšuvná lišta	930	25,40	<b>30,48</b>
prahová výšuvná lišta	1030	25,90	<b>31,08</b>
prahová výšuvná lišta	1130	26,60	<b>31,92</b>



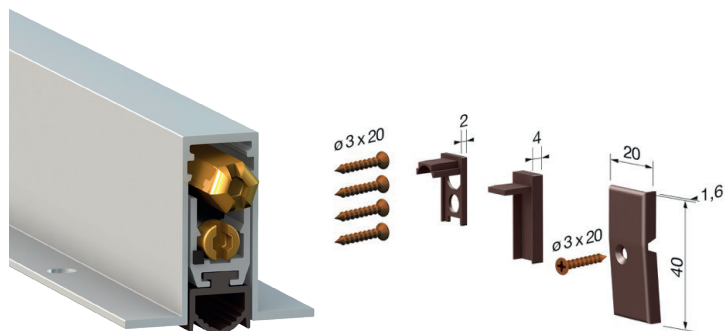

**i** Lištu je možné skrátiť o max. 100 mm.  
Lišta je testovaná na 200 000 cyklov.

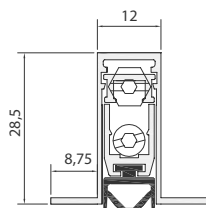

Maximálny výšuv je 18 mm.

Určené pre dvere v prevedení			
DREVO	OCEĽ	HLINÍK	PVC

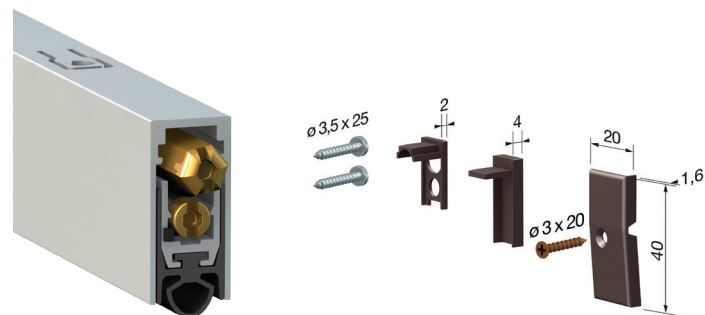

**i** Lištu je možné skrátiť o max. 100 mm.  
Lišta je testovaná na 200 000 cyklov.

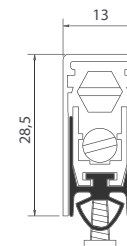

Maximálny výšuv je 18 mm.

Určené pre dvere v prevedení			
DREVO	OCEĽ	HLINÍK	PVC

### CO - 1812 - PRAHOVÁ VÝSUVNÁ LIŠTA

	dĺžka v mm	Cena za kus v € bez DPH	s DPH
prahová výšuvná lišta	630	26,40	<b>31,68</b>
prahová výšuvná lišta	730	27,00	<b>32,40</b>
prahová výšuvná lišta	830	27,60	<b>33,12</b>
prahová výšuvná lišta	930	28,20	<b>33,84</b>
prahová výšuvná lišta	1030	28,80	<b>34,56</b>
prahová výšuvná lišta	1130	29,40	<b>35,28</b>



### CO - 1773 ACU - PRAHOVÁ VÝSUVNÁ LIŠTA

	dĺžka v mm	Cena za kus v € bez DPH	s DPH
prahová výšuvná lišta	630	31,60	<b>37,92</b>
prahová výšuvná lišta	730	32,20	<b>38,64</b>
prahová výšuvná lišta	830	32,80	<b>39,36</b>
prahová výšuvná lišta	930	33,40	<b>40,08</b>
prahová výšuvná lišta	1030	34,00	<b>40,8</b>
prahová výšuvná lišta	1130	34,60	<b>41,52</b>



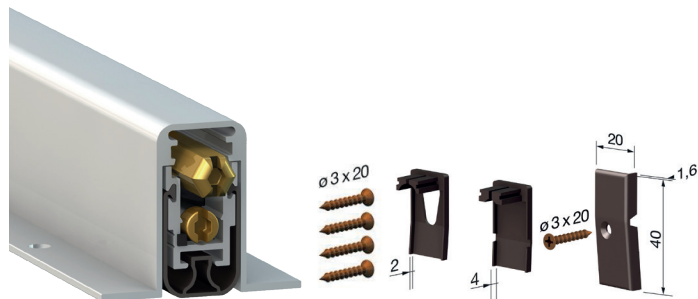

**i** Lištu je možné skrátiť o max. 100 mm.  
Lišta je testovaná na 200 000 cyklov.

Určené pre dvere v prevedení			
DREVO	OCEL	HLINÍK	PVC

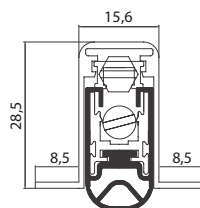

Maximálny výsuv je 18 mm.

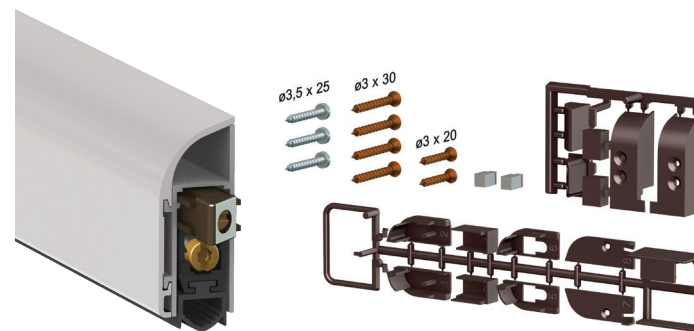

- BIM - BIELA MATNÁ
- STM - STRIEBORNÁ MATNÁ
- BRM - BRONZ MATNÝ
- HNM - HNEDÁ MATNÁ

**i** Lištu je možné skrátiť o max. 100 mm.  
Lišta je testovaná na 200 000 cyklov.

Určené pre dvere v prevedení			
DREVO	OCEL	HLINÍK	PVC

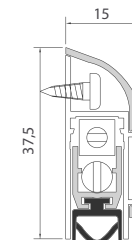

Maximálny výsuv je 13 mm.

### CO - 1800 XNS - PRAHOVÁ VÝSUVNÁ LIŠTA

	dĺžka v mm	Cena za kus v € bez DPH	s DPH
prahová výsuvná lišta	630	49,40	<b>59,28</b>
prahová výsuvná lišta	730	50,50	<b>60,6</b>
prahová výsuvná lišta	830	51,60	<b>61,92</b>
prahová výsuvná lišta	930	52,70	<b>63,24</b>
prahová výsuvná lišta	1030	53,80	<b>64,56</b>
prahová výsuvná lišta	1130	54,90	<b>65,88</b>



### CO - 1750 - PRAHOVÁ VÝSUVNÁ LIŠTA

	dĺžka v mm	Cena za kus v € bez DPH	s DPH
prahová výsuvná lišta	630	34,50	<b>41,4</b>
prahová výsuvná lišta	730	35,20	<b>42,24</b>
prahová výsuvná lišta	830	35,90	<b>43,08</b>
prahová výsuvná lišta	930	36,60	<b>43,92</b>
prahová výsuvná lišta	1030	37,30	<b>44,76</b>
prahová výsuvná lišta	1130	38,10	<b>45,72</b>



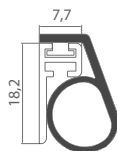
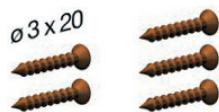
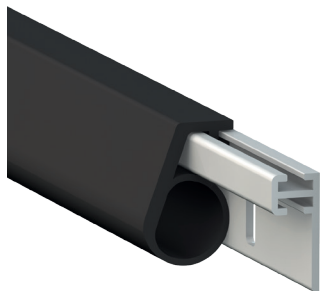

Určené pre dvere v prevedení

DREVO	OCEL	HLINÍK	PVC
-------	------	--------	-----

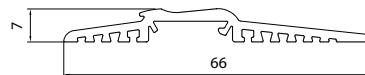

### CO - 1350 - TESNENIE DVERÍ

	dĺžka v mm	Cena za kus v € bez DPH	s DPH
tesnenie gumové	1000	9,70	<b>11,64</b>

### CO - 1380 - PRECHODOVÝ HLINÍKOVÝ PRAH

	dĺžka v mm	Cena za kus v € bez DPH	s DPH
prechodový prah	1030	44,80	<b>53,76</b>

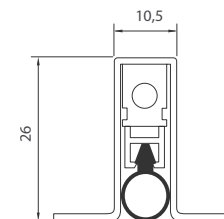
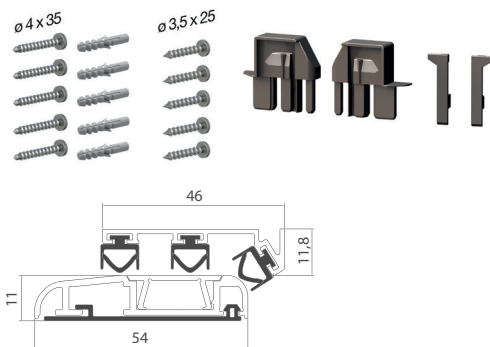
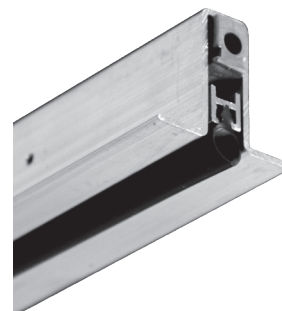
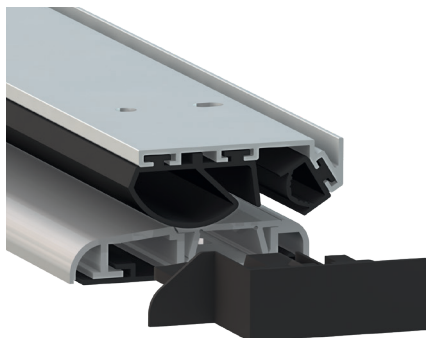

Maximálny výšuv je 12 mm.

Určené pre dvere v prevedení

DREVO	OCEĽ	HLINÍK	PVC
-------	------	--------	-----

**CO - 1375 - TESNIACA LIŠTA**

	dĺžka v mm	Cena za set v € bez DPH	s DPH
tesniaca lišta	630	63,50	<b>76,2</b>
tesniaca lišta	730	65,80	<b>78,96</b>
tesniaca lišta	830	68,10	<b>81,72</b>
tesniaca lišta	930	70,50	<b>84,6</b>
tesniaca lišta	1030	72,80	<b>87,36</b>
tesniaca lišta	1130	75,10	<b>90,12</b>

**OS - ELLEN Matic OMEGA - PRAHOVÁ VÝSUVNÁ LIŠTA**

	dĺžka v mm	Cena za kus v € bez DPH	s DPH
prahová výšuvná lišta	630	25,50	<b>30,60</b>
prahová výšuvná lišta	730	26,50	<b>31,80</b>
prahová výšuvná lišta	830	27,50	<b>33,00</b>
prahová výšuvná lišta	930	28,50	<b>34,20</b>
prahová výšuvná lišta	1030	29,50	<b>35,40</b>
prahová výšuvná lišta	1130	30,50	<b>36,60</b>



STM - STRIEBORNÁ MATNÁ



HNM - HNEDÁ MATNÁ

Určené pre dvere v prevedení			
DREVO	OCEL	HLINÍK	PVC

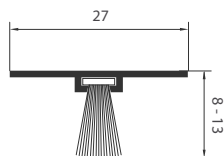

Určené pre dvere v prevedení			
DREVO	OCEL	HLINÍK	PVC

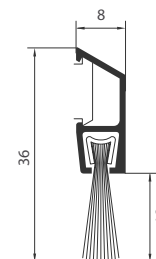

### OS - DBS HLINÍK - TESNENIE DVERÍ

	dĺžka v mm	Cena za kus v € bez DPH	s DPH
tesnenie DBS	1000	9,00	<b>10,80</b>

### OS - IDS - TESNENIE DVERÍ

	dĺžka v mm	Cena za kus v € bez DPH	s DPH
tesnenie IDS strieborná	1000	14,00	<b>16,80</b>
tesnenie IDS hnedá	1000	16,00	<b>19,20</b>



BIELA

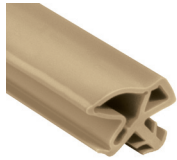

BÉŽOVÁ



ŠEDÁ

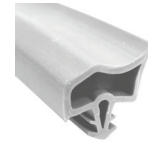

BIELA

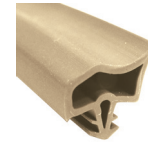

BÉŽOVÁ



HNEDÁ RUSTIK



HNEDÁ



ČIERNA



HNEDÁ

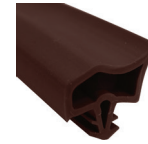

MAHAGÓN

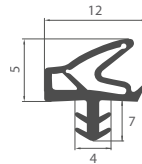

Určené pre dvere v prevedení

DREVO	OCEL	HLINÍK	PVC
-------	------	--------	-----

## OS - L 5701 - TESNENIE DVERÍ TSP

	Cena za meter v €	bez DPH	s DPH
biela	1,35	1,35	1,62
béžová	1,35	1,35	1,62
šedá	1,35	1,35	1,62
hnedá rustik	1,35	1,35	1,62
hnedá	1,35	1,35	1,62
čierna	1,35	1,35	1,62

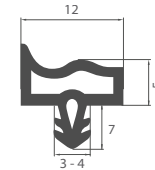

Určené pre dvere v prevedení

DREVO	OCEL	HLINÍK	PVC
-------	------	--------	-----

## OS - EV 3967 - TESNENIE DVERÍ OBLOŽKOVÉ

	Cena za meter v €	bez DPH	s DPH
biela	1,20	1,20	1,44
béžová	1,20	1,20	1,44
hnedá	1,20	1,20	1,44
mahagón	1,20	1,20	1,44





# DVERNÉ PRAHY

DUBOVÉ A BUKOVÉ

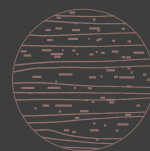



## AKO SPRÁVNE OBJEDNÁVAŤ

Pre rýchle vybavenie objednávky je dôležité uviesť parametre špecifické pre drevené dverné prahy:

- NÁZOV MODELU – napr. **TD - DREVENÝ PRAH DUB LAKOVANÝ**
- POVRCH – napr. **prírodný - 02**
- ROZMERY – napr. **15 x 80 cm** (štandardne dodávaný o 1-1,5 cm dlhší)\*
- POČET KUSOV

\* **možnosť dodania presnej dĺžky prahu na objednávku**

Pri objednávke atypického rozmeru alebo úpravy prahu (výfrez, drážka, prah s tesnením) je potrebná 100% záloha.

## MONTÁŽ

Správna montáž ovplyvňuje funkčnosť výrobku, preto je nevyhnutné venovať zvýšenú pozornosť presnému zameraniu a osadeniu dverného prahu. Pre stabilitu a pevnosť sa odporúča prilepiť prah vhodným montážnym lepidlom. Pre zvýšenie tesnosti prahu a zabráneniu prenikaniu vody (vlhkosti) sa odporúča štrbiny pod prahom utesniť, napríklad silikónom.

## OŠETROVANIE

Pre zvýšenie životnosti dverného prahu je nevyhnutné zamedziť častému kontaktu dreva s vodou. Na ošetrovanie sa odporúča používať prípravok určený na povrchovú úpravu dreva. Nakoľko ide o prírodný materiál, neodporúča sa čistenie agresívnymi čistiacimi prostriedkami.

## GARANCIA KVALITY

Pri dodržaní uvedených pokynov a upozornení (vhodný výber dverného prahu) garantujeme dlhodobú životnosť výrobkov.

**UPOZORNENIE:** Zhotovené drevené prahy s rovnakou povrchovou úpravou nemajú garanciu jednotnosti odtieňov alebo kresby, vzhľadom na prírodný materiál a ručne prevedenú povrchovú úpravu.

## ZÁRUKA

Štandardne sa na produkty vzťahuje záruka 2 roky od dátumu predaja na pokladničnom doklade. Záruka sa nevzťahuje na poškodenie výrobku nesprávnym ošetrovaním, na opotrebovanie výrobku používaním, prípadne mechanickým poškodením. Záruka sa tiež nevzťahuje na výrobky, ktoré boli po zakúpení dodatočne povrchovo upravované zákazníkom alebo jeho montážnikom, rovnako na výrobky znehodnotené nekvalitnou montážou, nesprávnou manipuláciou alebo vlastnou prepravou a takisto na umiestnenie výrobku do nevhodného prostredia.

## CENY

Ceny v katalógu sú platné od **15. 06. 2022** a sú uvedené za 1 kus výrobku v € bez DPH a s DPH. Pre atypické dverné drevené prahy je cena stanovená individuálne.

Prepravné podmienky pre obchodných partnerov v rámci SR:

Pri odbere tovaru **na faktúru** v hodnote nižšej ako 80,00 € bez DPH po zľave bude k cene tovaru pripočítané prepravné vo výške **4,50 € bez DPH**.

Pri odbere tovaru **na dobierku** v hodnote nižšej ako 80,00 € bez DPH po zľave bude k cene tovaru pripočítané prepravné vo výške **5,90 € bez DPH**.

Pri odbere tovaru v hodnote nad **80,00 € bez DPH** po zľave je prepravné **ZADARMO!**

Prepravné mimo SR a za nadrozmerné zásielky je stanovené individuálne.

Z dôvodu nestability cien materiálov na svetovom trhu si vyhradujeme právo na úpravu cien bez predošlého upozornenia. Aktualizácie cien a sortimentu sú zverejnené na: **[www.mp-kovania.sk/katalogy](http://www.mp-kovania.sk/katalogy)**

## DVERNÉ PRAHY

Dverné prahy sú používané najmä pri interiérových a vstupných dverách na zabránenie prieniku vzduchu, hluku a prachu.

## POUŽITÝ MATERIÁL

Dverné prahy v tomto katalógu sú vyrobené z kvalitného a dôkladne vysušeného dubového a bukoveho masívu. Odlišujú sa najmä kresbou dreva a farebným odtieňom. Nakoľko ide o prírodný materiál, pri rovnakom farebnom odtieni je **prípustná farebná odlišnosť**.

Dub je vysoko-odolná, tvrdá drevina s výraznými pravidelnými letokruhmi.

Buk patrí k stredne tvrdým a odolným drevinám s líniovitou štruktúrou dreva (kresba). Vyznačuje sa svetlým sfarbením, ktoré časom mierne ružovkastie.

## POVRCHOVÁ ÚPRAVA

Dverné prahy sú povrchovo-opracované brúsením alebo kartáčovaním a následne povrchovo-upravené v závislosti od požadovaného farebného odtieňa. Ponuku tvoria dverné prahy bez povrchovej úpravy - len brúsené alebo s povrchovou úpravou - brúsené/lakované, brúsené/morené/lakované a kartáčované/olejované.

### OLEJ

- vyplňa póry dreva a tým ho chráni pred vonkajšími vplyvmi
- a mechanickým poškodením
- zvýrazňuje prirodzenú štruktúru dreva
- drevo časom získava patinu

### LAK

- zvýrazňuje a zvyšuje intenzitu farby dreva
- chráni drevo pred poškodením
- znižuje náročnosť údržby

### MORENIE

- výsledkom je zmena farby dreva
- morením sa rozširuje farebná škála pri zachovaní a zvýraznení typickej kresby dreva

## VYSVETLIVKY



**Olejovanie** – Na povrchovú úpravu prahov je použitý voskový olej Osmo, ktorý po vyschnutí zanechá tvrdý a odolný povrch. Jednoduchá oprava v prípade poškodenia. Na prahy sú nanášané 2 vrstvy oleja.



**Lakovanie** – Na povrchovú úpravu prahov je použitý vysoko-odolný polyuretanový, transparentný lak Adler. Na prahy sú nanášané 2 vrstvy laku.



**Morenie** – Na dosiahnutie rôznych odtieňov prahov sú použité farebne stále moridlá Sirca.



**Bez povrchovej úpravy** – Prah je možné prispôsobiť farebným odtieňom podľa vlastných požiadaviek.



**Kartáčovanie (kefovanie)** – Mechanicky zvýraznená kresba dreva, tzv. vykartáčovanie mäkkích, jarných vlákien.



**Brúsenie** – Povrch je zarovnaný a vyhladený brúsením. Je pripravený na povrchovú úpravu.

## TECHNICKÁ ŠPECIFIKÁCIA

Drevené prahy sú dodávané bez vyfrézovanej drážky a osadeného tesnenia. Štandardne sú vyrábané o 1 - 1,5 cm dlhšie ako uvádzajú tabuľky s cenami v tomto katalógu a preto je potrebné ich upraviť pri montáži podľa presného zamerania. Štandardná výška prahu je 2 cm.

### ROZMERY

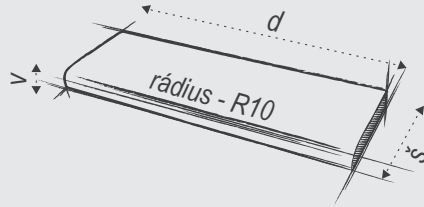

**d** - dĺžka prahu, vzdialenosť od ľavej po pravú stranu zárubne  
**v** - výška prahu, štandardná výška prahov je 2 cm  
**š** - šírka prahu, vzdialenosť od dverného krídla po hranu alebo falc zárubne  
**rádius** - nášľapová hrana prahu má rádius R10

### POHLAD ZHORA

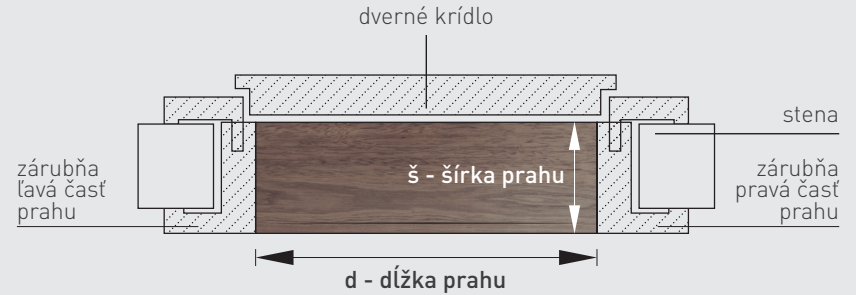

## TESNENIE

Doplnkovým sortimentom k dverným prahom sú silikónové tesnenia dostupné v dvoch odtieňoch: B - béžová a H - hnedá. Je možné ich jednoducho nasunúť do vyfrézovanej drážky a v prípade opotrebovania ľahko vymeniť. Tesnenia je možné zakúpiť aj samostatne. K dispozícii na objednávku sú aj tesnenia vo farbách: biela, čierna, tmavohnedá, sivá, antracit sivá. Pri objednávke atypického rozmeru alebo úpravy prahu (výfrez, drážka, prah s tesnením) je potrebná 100% záloha.

**i** Na vyžiadanie dodávame prahy s tesnením, prahy narezané na presnú dĺžku, prahy atypických rozmerov.



B - béžová



H - hnedá



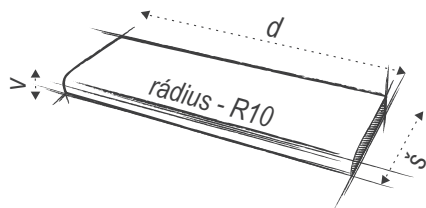
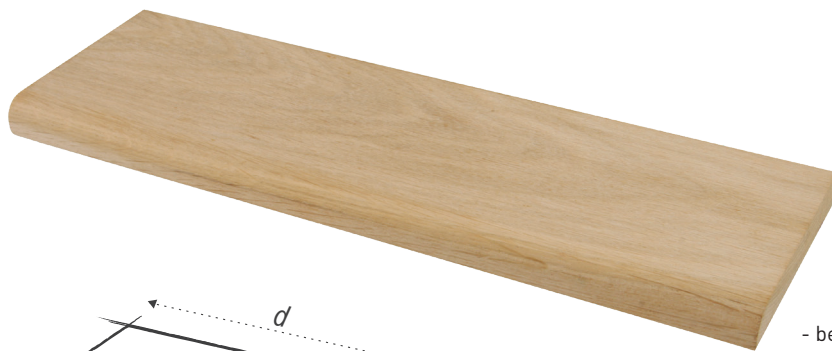

- bez povrchovej úpravy



# DUB

TESNENIE



B - béžová



H - hnedá

**i** Štandardne dodávaný prah bez drážky a tesnenia. Silikónové tesnenie B - béžová alebo H - hnedá, v cene 2,00 € bez DPH, resp. 2,40 € s DPH za 1 m.

## TD - DREVENÝ PRAH DUB BRÚSENÝ

šírky prahu (cm)	Cena za kus v €	dĺžky prahu (cm)*										
		60	70	80	90	100	110	120	130	140	150	160
8	bez DPH	9,40	10,90	12,50	14,00	15,60	17,20	18,70	20,30	25,40	30,40	32,50
	s DPH	11,28	13,08	15,00	16,80	18,72	20,64	22,44	24,36	30,48	36,48	39,00
9 a 10	bez DPH	9,70	11,30	12,90	14,50	16,10	17,80	19,40	21,00	29,40	31,50	33,60
	s DPH	11,64	13,56	15,48	17,40	19,32	21,36	23,28	25,20	35,28	37,80	40,32
11 a 12	bez DPH	11,40	13,40	15,20	17,20	19,10	21,00	22,90	24,80	34,70	37,10	39,60
	s DPH	13,68	16,08	18,24	20,64	22,92	25,20	27,48	29,76	41,64	44,52	47,52
13 a 14	bez DPH	13,40	15,70	17,90	20,10	22,40	24,60	26,90	29,10	40,70	43,70	46,60
	s DPH	16,08	18,84	21,48	24,12	26,88	29,52	32,28	34,92	48,84	52,44	55,92
15 a 16	bez DPH	15,20	17,80	20,30	22,80	25,40	27,90	30,40	33,00	46,10	49,40	52,70
	s DPH	18,24	21,36	24,36	27,36	30,48	33,48	36,48	39,60	55,32	59,28	63,24

\* Prahy sú štandardne dlhšie o 1-1,5 cm z dôvodu presného osadenia (potrebné upraviť pri montáži).



**i** Prah s osadeným tesnením na objednávku.



PRÍRODNÝ - 02



ORECH - 08



WENGE - 09



# DUB

## TESNENIE



B - béžová



H - hnedá

**i** Štandardne dodávaný prah bez drážky a tesnenia. Silikónové tesnenie B - béžová alebo H - hnedá, v cene 2,00 € bez DPH, resp. 2,40 € s DPH za 1 m.

## TD - DREVENÝ PRAH DUB MORENÝ A LAKOVANÝ

šírky prahu (cm)	Cena za kus v €	dĺžky prahu (cm)*										
		60	70	80	90	100	110	120	130	140	150	160
8	bez DPH	10,50	12,20	14,00	15,80	17,50	19,20	21,00	22,70	31,80	34,10	36,40
	s DPH	12,60	14,64	16,80	18,96	21,00	23,04	25,20	27,24	38,16	40,92	43,68
9 a 10	bez DPH	11,00	12,80	14,60	16,50	18,30	20,10	22,00	23,80	33,30	35,70	38,10
	s DPH	13,20	15,36	17,52	19,80	21,96	24,12	26,40	28,56	39,96	42,84	45,72
11 a 12	bez DPH	12,80	14,90	17,00	19,20	21,30	23,40	25,60	27,70	38,80	41,60	44,30
	s DPH	15,36	17,88	20,40	23,04	25,56	28,08	30,72	33,24	46,56	49,92	53,16
13 a 14	bez DPH	13,80	16,10	18,40	20,70	23,00	25,30	27,60	29,90	41,90	44,90	47,90
	s DPH	16,56	19,32	22,08	24,84	27,60	30,36	33,12	35,88	50,28	53,88	57,48
15 a 16	bez DPH	15,60	18,20	20,80	23,40	26,00	28,60	31,10	36,80	47,20	50,60	54,00
	s DPH	18,72	21,84	24,96	28,08	31,20	34,32	37,32	44,16	56,64	60,72	64,80

\* Prahy sú štandardne dlhšie o 1-1,5 cm z dôvodu presného osadenia (potrebné upraviť pri montáži).



**i** Prah s osadeným tesnením na objednávku.



BIELENÝ - 12



DUB

TESNENIE



B - béžová



H - hnedá

**i** Štandardne dodávaný prah bez drážky a tesnenia. Silikónové tesnenie B - béžová alebo H - hnedá, v cene 2,00 € bez DPH, resp. 2,40 € s DPH za 1 m.

TD - DREVENÝ PRAH DUB BIELENÝ

šírky prahu (cm)	Cena za kus v €	dĺžky prahu (cm)*										
		60	70	80	90	100	110	120	130	140	150	160
8	bez DPH	11,00	12,80	14,70	16,50	18,40	20,20	22,00	23,90	33,40	35,80	38,20
	s DPH	13,20	15,36	17,64	19,80	22,08	24,24	26,40	28,68	40,08	42,96	45,84
9 a 10	bez DPH	11,60	13,50	15,40	17,30	19,20	21,20	23,10	25,00	35,10	37,50	40,00
	s DPH	13,92	16,20	18,48	20,76	23,04	25,44	27,72	30,00	42,12	45,00	48,00
11 a 12	bez DPH	13,40	15,70	17,90	20,10	22,40	24,60	26,90	29,10	40,70	43,70	46,60
	s DPH	16,08	18,84	21,48	24,12	26,88	29,52	32,28	34,92	48,84	52,44	55,92
13 a 14	bez DPH	14,50	16,90	19,30	21,80	24,20	26,60	29,00	31,40	44,00	47,10	50,20
	s DPH	17,40	20,28	23,16	26,16	29,04	31,92	34,80	37,68	52,80	56,52	60,24
15 a 16	bez DPH	16,40	19,10	21,80	24,50	27,20	30,00	32,70	35,40	49,60	53,10	56,70
	s DPH	19,68	22,92	26,16	29,40	32,64	36,00	39,24	42,48	59,52	63,72	68,04

\* Prahy sú štandardne dlhšie o 1-1,5 cm z dôvodu presného osadenia (potrebné upraviť pri montáži).



**i** Prah s osadeným tesnením na objednávku.





MED - 13



RUSTIK - 15



GRAFIT - 17



JANTÁR - 14



HNEDÁ ZEM - 16



# DUB

## TESNENIE



B - béžová



H - hnedá

**i** Štandardne dodávaný prah bez drážky a tesnenia. Silikónové tesnenie B - béžová alebo H - hnedá, v cene 2,00 € bez DPH, resp. 2,40 € s DPH za 1 m.

## TD - DREVENÝ PRAH DUB KARTÁČOVANÝ A OLEJOVANÝ

šírky prahu (cm)	Cena za kus v €	dĺžky prahu (cm)*										
		60	70	80	90	100	110	120	130	140	150	160
8	bez DPH	11,60	13,50	15,40	17,30	19,20	21,20	23,10	25,00	35,10	37,50	40,00
	s DPH	13,92	16,20	18,48	20,76	23,04	25,44	27,72	30,00	42,12	45,00	48,00
9 a 10	bez DPH	12,10	14,10	16,10	18,10	20,10	22,10	24,10	26,10	36,60	39,20	41,80
	s DPH	14,52	16,92	19,32	21,72	24,12	26,52	28,92	31,32	43,92	47,04	50,16
11 a 12	bez DPH	14,30	16,70	19,10	21,50	23,90	26,30	28,60	31,00	43,40	46,50	49,60
	s DPH	17,16	20,04	22,92	25,80	28,68	31,56	34,32	37,20	52,08	55,80	59,52
13 a 14	bez DPH	16,80	19,60	22,40	25,20	28,00	30,80	33,50	36,40	50,90	54,50	58,20
	s DPH	20,16	23,52	26,88	30,24	33,60	36,96	40,20	43,68	61,08	65,40	69,84
15 a 16	bez DPH	19,90	23,20	26,50	29,80	33,10	36,40	39,70	43,00	63,00	67,30	71,70
	s DPH	23,88	27,84	31,80	35,76	39,72	43,68	47,64	51,60	75,60	80,76	86,04

\* Prahy sú štandardne dlhšie o 1-1,5 cm z dôvodu presného osadenia (potrebné upraviť pri montáži).



**i** Prah s osadeným tesnením na objednávku.

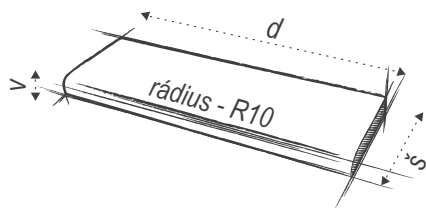
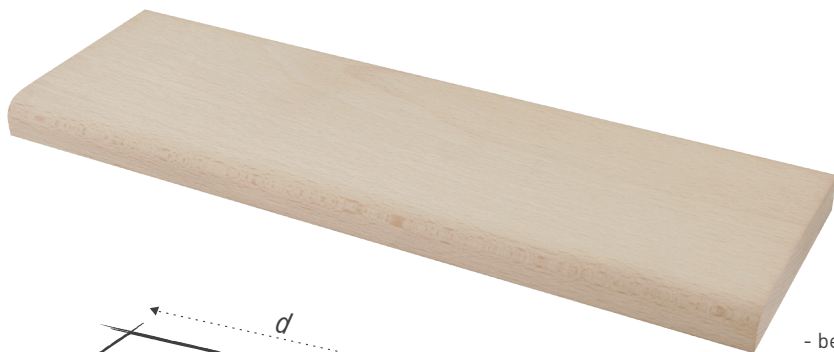

- bez povrchovej úpravy

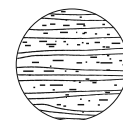

# BUK

TESNENIE



B - béžová



H - hnedá

**i** Štandardne dodávaný prah bez drážky a tesnenia. Silikónové tesnenie B - béžová alebo H - hnedá, v cene 2,00 € bez DPH, resp. 2,40 € s DPH za 1 m.

## TD - DREVENÝ PRAH BUK BRÚSENÝ

šírky prahu (cm)	Cena za kus v €	dĺžky prahu (cm)*										
		60	70	80	90	100	110	120	130	140	150	160
8	bez DPH	7,40	8,70	9,90	11,20	12,40	13,70	14,90	16,10	22,60	24,20	25,80
	s DPH	8,88	10,44	11,88	13,44	14,88	16,44	17,88	19,32	27,12	29,04	30,96
9 a 10	bez DPH	8,10	9,40	10,80	12,10	13,50	14,80	16,20	17,50	24,50	26,30	28,00
	s DPH	9,72	11,28	12,96	14,52	16,20	17,76	19,44	21,00	29,40	31,56	33,60
11 a 12	bez DPH	8,70	10,20	11,60	13,10	14,50	16,00	17,40	18,90	26,40	28,30	30,20
	s DPH	10,44	12,24	13,92	15,72	17,40	19,20	20,88	22,68	31,68	33,96	36,24
13 a 14	bez DPH	9,60	11,20	12,80	14,40	16,00	17,60	19,20	20,80	29,20	31,20	33,30
	s DPH	11,52	13,44	15,36	17,28	19,20	21,12	23,04	24,96	35,04	37,44	39,96
15 a 16	bez DPH	10,80	12,60	14,30	16,10	17,90	19,70	21,50	23,30	32,60	35,00	39,80
	s DPH	12,96	15,12	17,16	19,32	21,48	23,64	25,80	27,96	39,12	42,00	47,76

\* Prahy sú štandardne dlhšie o 1-1,5 cm z dôvodu presného osadenia (potrebné upraviť pri montáži).



**i** Prah s osadeným tesnením na objednávku.



PRÍRODNÝ - 00



JELŠA - 03



MALAGA - 06



ORECH SVETLÝ - 10



PARENÝ - 01

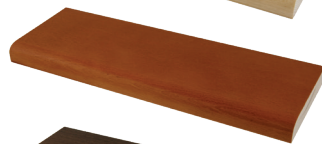

ČEREŠŇA - 05



ORECH - 07



MORGANA - 11

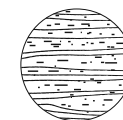

# BUK

## TESNENIE



B - béžová



H - hnedá

**i** Štandardne dodávaný prah bez drážky a tesnenia. Silikónové tesnenie B - béžová alebo H - hnedá, v cene 2,00 € bez DPH, resp. 2,40 € s DPH za 1 m.

## TD - DREVENÝ PRAH BUK MORENÝ A LAKOVANÝ

šírky prahu (cm)	Cena za kus v €	dĺžky prahu (cm)*										
		60	70	80	90	100	110	120	130	140	150	160
8	bez DPH	8,40	9,80	11,20	12,60	14,00	15,40	16,80	18,20	25,50	27,30	29,10
	s DPH	10,08	11,76	13,44	15,12	16,80	18,48	20,16	21,84	30,60	32,76	34,92
9 a 10	bez DPH	9,30	10,80	12,40	13,90	15,50	17,00	18,60	20,10	28,20	30,20	32,20
	s DPH	11,16	12,96	14,88	16,68	18,60	20,40	22,32	24,12	33,84	36,24	38,64
11 a 12	bez DPH	9,80	11,50	13,10	14,70	16,40	18,00	19,60	21,30	29,80	31,90	34,00
	s DPH	11,76	13,80	15,72	17,64	19,68	21,60	23,52	25,56	35,76	38,28	40,80
13 a 14	bez DPH	11,70	12,40	14,20	16,00	17,80	19,50	21,30	23,10	32,30	34,60	36,90
	s DPH	14,04	14,88	17,04	19,20	21,36	23,40	25,56	27,72	38,76	41,52	44,28
15 a 16	bez DPH	11,80	13,70	15,70	17,70	19,60	21,60	23,60	25,50	35,70	38,30	40,80
	s DPH	14,16	16,44	18,84	21,24	23,52	25,92	28,32	30,60	42,84	45,96	48,96

\* Prahy sú štandardne dlhšie o 1-1,5 cm z dôvodu presného osadenia (potrebné upraviť pri montáži).



**i** Prah s osadeným tesnením na objednávku.

# TD - DREVENÝ PRAH S TESNENÍM

Doplňkovým sortimentom k dverným prahom sú silikónové tesnenia dostupné v dvoch základných odtieňoch: B - béžová a H - hnedá. Je možné ich jednoducho nasunúť do vyfrézovanej drážky a v prípade opotrebovania ľahko vymeniť. Tesnenia je možné zakúpiť aj samostatne. K dispozícii na objednávku sú aj tesnenia, ktoré je možné objednať aj vo farbách: biela, čierna, tmavohnedá, sivá, antracit sivá. Pri objednávke atypického rozmeru alebo úpravy prahu (výfrez, drážka, prah s tesnením) je potrebná 100% záloha.

## ROZDELENIE ZÁKLADNÝCH TESNENÍ PODĽA PRAHOV

TD - DREVENÝ PRAH S TESNENÍM - BUK BRÚSENÝ	BUK	BRÚSENÝ	B - béžová
TD - DREVENÝ PRAH S TESNENÍM - BUK ČEREŠŇA	BUK	ČEREŠŇA	H - hnedá
TD - DREVENÝ PRAH S TESNENÍM - BUK JELŠA	BUK	JELŠA	H - hnedá
TD - DREVENÝ PRAH S TESNENÍM - BUK MALAGA	BUK	MALAGA	H - hnedá
TD - DREVENÝ PRAH S TESNENÍM - BUK MORGANA	BUK	MORGANA	H - hnedá
TD - DREVENÝ PRAH S TESNENÍM - BUK ORECH	BUK	ORECH	H - hnedá
TD - DREVENÝ PRAH S TESNENÍM - BUK ORECH SVETLÝ	BUK	ORECH SVETLÝ	H - hnedá
TD - DREVENÝ PRAH S TESNENÍM - BUK PARENÝ	BUK	PARENÝ	B - béžová
TD - DREVENÝ PRAH S TESNENÍM - BUK PRÍRODNÝ	BUK	PRÍRODNÝ	B - béžová
TD - DREVENÝ PRAH S TESNENÍM - DUB BIELENÝ	DUB	BIELENÝ	B - béžová
TD - DREVENÝ PRAH S TESNENÍM - DUB BRÚSENÝ	DUB	BRÚSENÝ	B - béžová
TD - DREVENÝ PRAH S TESNENÍM - DUB GRAFIT	DUB	GRAFIT	H - hnedá
TD - DREVENÝ PRAH S TESNENÍM - DUB HNEDÁ ZEM	DUB	HNEDÁ ZEM	H - hnedá
TD - DREVENÝ PRAH S TESNENÍM - DUB JANTÁR	DUB	JANTÁR	H - hnedá
TD - DREVENÝ PRAH S TESNENÍM - DUB MED	DUB	MED	B - béžová
TD - DREVENÝ PRAH S TESNENÍM - DUB ORECH	DUB	ORECH	H - hnedá
TD - DREVENÝ PRAH S TESNENÍM - DUB PRÍRODNÝ	DUB	PRÍRODNÝ	H - hnedá
TD - DREVENÝ PRAH S TESNENÍM - DUB RUSTIK	DUB	RUSTIK	H - hnedá
TD - DREVENÝ PRAH S TESNENÍM - DUB WENGE	DUB	WENGE	H - hnedá



B - béžová



H - hnedá





# ABECEDNÝ ZOZNAM

CO - 1350 - TESNENIE DVERÍ	12
CO - 1375 - TESNIACA LIŠTA	13
CO - 1380 - PRECHODOVÝ HLINÍKOVÝ PRAH	12
CO - 1700 MINI - PRAHOVÁ VÝSUVNÁ LIŠTA	9
CO - 1712 - PRAHOVÁ VÝSUVNÁ LIŠTA	9
CO - 1750 - PRAHOVÁ VÝSUVNÁ LIŠTA	11
CO - 1773 ACU - PRAHOVÁ VÝSUVNÁ LIŠTA	10
CO - 1800 XNS - PRAHOVÁ VÝSUVNÁ LIŠTA	11
CO - 1812 - PRAHOVÁ VÝSUVNÁ LIŠTA	10
CO - 422 - PRAHOVÁ VÝSUVNÁ LIŠTA	8
CO - 520 - PRAHOVÁ VÝSUVNÁ LIŠTA	8
OS - DBS HLINÍK - TESNENIE DVERÍ	14
OS - ELLEN Matic OMEGA - PRAHOVÁ VÝSUVNÁ LIŠTA	13
OS - EV 3967 - TESNENIE DVERÍ OBLOŽKOVÉ	15
OS - IDS - TESNENIE DVERÍ OBLOŽKOVÉ	14
OS - L 5701 - TESNENIE DVERÍ TSP	15
TD - DREVENÝ PRAH BUK BRÚSENÝ	26
TD - DREVENÝ PRAH BUK MORENÝ A LAKOVANÝ	27
TD - DREVENÝ PRAH DUB BRÚSENÝ	22
TD - DREVENÝ PRAH DUB KARTÁČOVANÝ A OLEJOVANÝ	24
TD - DREVENÝ PRAH DUB MORENÝ A LAKOVANÝ	23
TD - DREVENÝ PRAH S TESNENÍM	28
TD - DREVENÝ PRAH S TESNENÍM	28

**MP KOVANIA®**

SME S VAMI OD ROKU 2002

**MP KOVANIA®**

KOVANIA NA DVERE, STAVBY A NÁBYTOK

MP KOVANIA s.r.o. | Nová Rožňavská 1  
831 04 Bratislava  
+421 2 444 555 85  
mp@mp-kovania.sk

[www.mp-kovania.sk](http://www.mp-kovania.sk)  
[www.mp-kovania.sk/katalogy](http://www.mp-kovania.sk/katalogy)